

Инструкция по эксплуатации

для пользователя установки

VIESSMANN

Регулятор температуры помещения
Тип UTDB и UTDB-RF



VITOTROL 100



Техника безопасности



Во избежание опасных ситуаций, физического и материального ущерба просим строго придерживаться данных указаний по технике безопасности.

Указания по технике безопасности



Опасность

Этот знак предупреждает об опасности причинения физического ущерба.



Внимание

Этот знак предупреждает об опасности материального ущерба и вредных воздействий на окружающую среду.

Указание

Сведения, которым предшествует слово "Указание", содержат дополнительную информацию.

Целевая группа

Данная инструкция по эксплуатации предназначена для пользователей отопительной установки.

Это устройство **не** предназначено для использования людьми (включая детей) с физическими или психическими недостатками, с недостаточным опытом и/или знаниями кроме случаев, когда они находятся под надзором ответственного за их безопасность лица или получают от него указания о том, как пользоваться устройством.



Внимание

Дети должны находиться под надзором.
Исключить игры детей с устройством.



Опасность

Неправильно проведенные работы на отопительной установке могут послужить причиной опасных для жизни несчастных случаев.

- Работы на газовом оборудовании разрешается выполнять только специалистам по монтажу, имеющим на это допуск ответственного предприятия по газоснабжению.
- Электротехнические работы разрешается выполнять только специалистам-электрикам, уполномоченным на выполнение этих работ.

Техника безопасности (продолжение)

При запахе газа



Опасность

При выделении газа возможны взрывы, следствием которых могут явиться тяжелейшие травмы.

- Не курить! Не допускать открытого огня и искробразования. Категорически запрещается пользоваться выключателями освещения и электроприборов.
- Закрывать запорный газовый кран.
- Открыть окна и двери.
- Удалить людей из опасной зоны.
- Находясь вне здания, известить уполномоченное специализированное предприятие по газо- и электроснабжению.
- Находясь в безопасном месте (вне здания), отключить электропитание здания.

При запахе уходящих газов



Опасность

Продукты сгорания могут стать причиной опасных для жизни отравлений.

- Выключить отопительную установку.
- Проветрить помещение, в котором находится установка.
- Закрывать двери в жилые помещения.

Меры, предпринимаемые при пожаре



Опасность

При пожаре возникает опасность ожогов и взрыва.

- Выключить отопительную установку.
- Закрывать запорные вентили в линиях подачи топлива.
- Для тушения пожара использовать проверенный огнетушитель подходящих классов АВС.

Требования к котельной



Внимание

Несоответствующие условия окружающей среды могут привести к повреждению отопительной установки и поставить под угрозу безопасность ее эксплуатации.

- Обеспечить температуру окружающей среды выше 0 °С и ниже 35 °С.
- Избегать загрязнения воздуха галогенопроизводными углеводородами (они содержатся, например, в красках, растворителях и чистящих средствах) и сильного запыления (например, в результате проведения шлифовальных работ).
- Избегать длительной высокой влажности воздуха (например, из-за постоянной сушки белья).
- Не закрывать имеющиеся отверстия для приточного воздуха.

Техника безопасности (продолжение)

Дополнительные компоненты, запасные и быстроизнашиваю- щиеся детали



Внимание

Компоненты, не прошедшие испытания вместе с отопительной установкой, могут вызвать ее повреждение или ухудшение ее работы.

Установку или замену деталей должна выполнять только специализированная фирма.

Оглавление

Органы управления и индикации

Обзор органов управления и индикации.....	7
■ Открытие крышки.....	7
■ Функции.....	8
■ Символы на дисплее.....	8
Функции управления.....	9
■ Основная индикация.....	9
■ Блокировка управления.....	10

Настройка температуры помещения

Установить.....	11
■ Выбор режима работы.....	11
■ Выбор временной программы.....	11
■ Предварительно установленные временные программы.....	11
■ Работа в режиме защиты от замерзания.....	13
■ Режим с постоянной температурой помещения (ручной).....	13
Настройка постоянной температуры помещения.....	14
■ Настройка индивидуальной временной программы.....	14
Изменение температуры помещения только на несколько дней.....	16
■ Настройка программы отпуска.....	16
Изменение температуры помещения только на несколько часов.....	17
■ Изменение кнопками ▼/▲.....	18
■ Настройка режима вечеринки.....	18
■ Настройка экономного режима.....	18

Другие уставки

Время и дата.....	19
Летнее/зимнее время.....	19
Настройка языка.....	19
Переименование временной программы.....	20
Коррекция температуры.....	20
Процесс регулирования.....	21

Возможности опроса

Опрос температуры и других настроек.....	22
Опрос временных программ.....	22
■ Временная программа текущего дня для Прог 1 - Прог 3.....	22
Опрос программы отпуска (если введена).....	22

Что делать?

В помещениях слишком холодно.....	23
В помещениях слишком тепло.....	23
На дисплее мигает 	24

Оглавление

Оглавление (продолжение)

Замена батарей.....	24
Изменение радиоканала.....	26
Сертификаты	
Декларация безопасности.....	27
■ Декларация безопасности для Vitotrol 100, тип UTDB.....	27
■ Декларация безопасности для Vitotrol 100, тип UTDB-RF.....	27
Уход	
Чистка.....	29
Советы по экономии энергии.....	30
Предметный указатель.....	31

Обзор органов управления и индикации

Открытие крышки

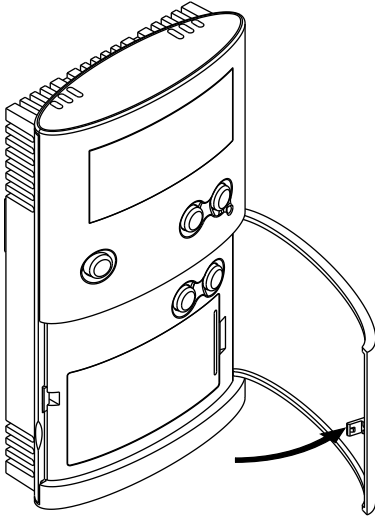

Функции

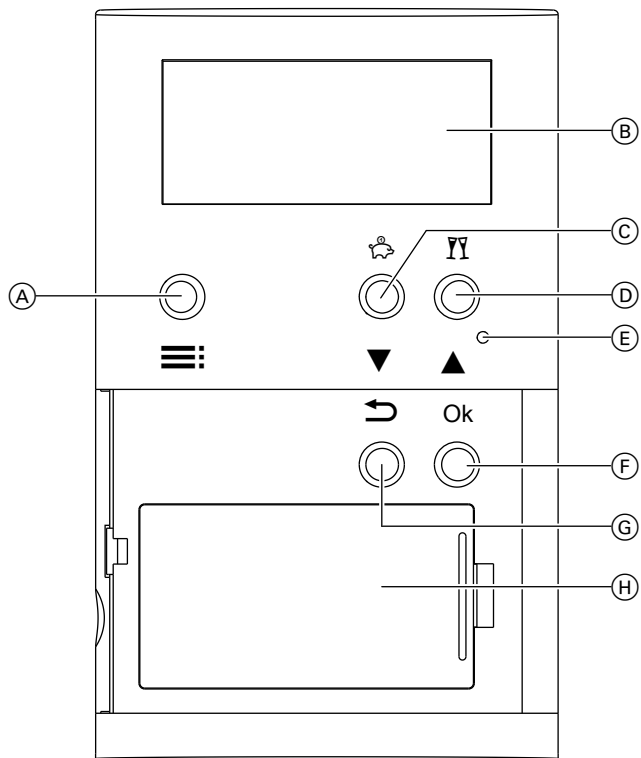

- | | |
|--|----------------------|
| Ⓐ Вызов меню | Ⓔ Reset (сброс) |
| Ⓑ Дисплей | Ⓕ Подтверждение |
| Ⓒ Экономный режим 🐷 (стр. 18)
или изменение значения ▼ | Ⓖ 1 шаг назад в меню |
| Ⓓ Режим вечеринки YY (стр. 18)
или изменение значения ▲ | Ⓗ Батарейный отсек |

Символы на дисплее

Символы появляются не постоянно, а только в зависимости от режима работы.

Обзор органов управления и индикации (продолжение)

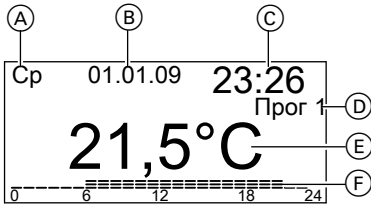

- (A) День недели
- (B) Дата
- (C) Время
- (D) Выбранная временная программа
- (E) Температура помещения
- (F) Временная программа изображена в виде шкалы времени

- Запрос теплогенерации
- Режим вечеринки активен
- Экономный режим активен
- Ручной режим активен
- Программа отпуска активна
- Режим защиты от замерзания активен
- Заменить батарею
- Управление заблокировано

Посветка дисплея

Подсветка дисплея включается нажатием любой кнопки и гаснет через 15 с после последнего нажатия кнопки.

Функции управления

Основная индикация

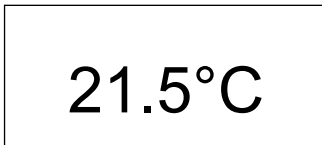

В состоянии покоя на дисплее всегда отображается базовая индикация.

- После нажатия любой кнопки происходит переход в индикацию рабочего состояния.
- Двойным нажатием кнопки происходит переход в меню.

- Нажатием кнопки происходит переход на один шаг назад в меню.
- Выход из меню происходит автоматически через 30 с после последнего нажатия на какую-либо кнопку. Еще через 3 мин появляется основная индикация. Применение выполненных изменений производится нажатием кнопки **OK**. Изменения значений температуры, выполняемые кнопками / , принимаются автоматически через 5 с.

Блокировка управления

Кнопки управления регулятора Vitotrol 100 можно заблокировать. Для этого одновременно нажать клавиши ▼ и ▲ и удерживать их нажатыми в течение 5 с. Для отмены блокировки еще раз одновременно нажать клавиши ▼ и ▲ и удерживать их нажатыми в течение 5 с.

Установить

Выбор режима работы

Возможен выбор следующих режимов работы:

- Режим отопления попеременно с нормальной и 2 пониженными значениями температуры помещения по 3 предварительно или индивидуально настроенным временным программам (см. стр. 11)
- Режим защиты от замерзания (см. стр. 13)
- Режим с постоянной температурой помещения (см. стр. 13)



Выбор временной программы

Возможен выбор трех предварительно настроенных временных программ (Прог1 - Прог3).

Временные программы могут быть изменены по желанию.

Во временной программе возможен выбор трех значений температуры:

- Комфорт (состояние при поставке: 21 °C)
- Эко (состояние при поставке: 19 °C)
- Снижено (состояние при поставке: 16 °C)

1. Открыть крышку.
2. Нажать 2 раза .
3. Кнопками / выбрать необходимую программу (например, "Прог1").
4. Подтвердить нажатием **ОК**. Отопление осуществляется в соответствии с выбранной временной программой.

Предварительно установленные временные программы

Временная программа 1 – Прог 1

С понедельника по пятницу

Интервал	Начало	Окончание	Температура помещения
1	06:00	08:00	Комфорт
2	08:00	12:00	Комфорт
3	12:00	14:00	Комфорт
4	14:00	18:00	Комфорт
5	18:00	22:00	Комфорт
6	22:00	06:00	Снижено

Настройка температуры помещения

Установить (продолжение)

Суббота и воскресенье

Интервал	Начало	Окончание	Температура помещения
1	07:00	08:00	Комфорт
2	08:00	12:00	Комфорт
3	12:00	14:00	Комфорт
4	14:00	16:00	Комфорт
5	16:00	23:00	Комфорт
6	23:00	07:00	Снижено

Временная программа 2 – Прог 2

С понедельника по пятницу

Интервал	Начало	Окончание	Температура помещения
1	06:00	08:00	Комфорт
2	08:00	12:00	Снижено
3	12:00	14:00	Снижено
4	14:00	16:00	Снижено
5	16:00	22:00	Комфорт
6	22:00	06:00	Снижено

Суббота и воскресенье

Интервал	Начало	Окончание	Температура помещения
1	07:00	08:00	Комфорт
2	08:00	12:00	Комфорт
3	12:00	14:00	Комфорт
4	14:00	18:00	Комфорт
5	18:00	23:00	Комфорт
6	23:00	07:00	Снижено

Временная программа 3 – Прог 3

С понедельника по пятницу

Интервал	Начало	Окончание	Температура помещения
1	06:00	08:00	Комфорт
2	08:00	12:00	Эко
3	12:00	14:00	Комфорт
4	14:00	18:00	Эко
5	18:00	23:00	Комфорт
6	23:00	06:00	Снижено

Установить (продолжение)

Суббота и воскресенье

Интервал	Начало	Окончание	Температура помещения
1	07:00	08:00	Комфорт
2	08:00	12:00	Комфорт
3	12:00	14:00	Комфорт
4	14:00	18:00	Комфорт
5	18:00	23:00	Комфорт
6	23:00	07:00	Снижено

Работа в режиме защиты от замерзания

Если отопление помещений не требуется, а защита от замерзания необходима.

Если температура в помещении опускается ниже 5 °С, оно начинает отапливаться.

1. Открыть крышку.

2. Нажать 2 раза .

3. Кнопками / выбрать "Анти-лед".

4. Подтвердить нажатием **ОК**.
На дисплее появляется , и снова отображается текущая температура помещения.

Режим с постоянной температурой помещения (ручной)



Происходит постоянное отопление помещений с установленной температурой.

1. Открыть крышку.

2. Нажать 2 раза .

3. Кнопками / выбрать "Вручную".

4. Подтвердить нажатием **ОК**.

5. С помощью кнопок / настроить необходимую температуру помещения (мин. 10 °С).

6. Подтвердить нажатием **ОК**.
На дисплее появляется , и снова отображается текущая температура помещения.

Настройка температуры помещения

Настройка постоянной температуры помещения

Во временных программах возможна настройка трех значений температуры:

■ **Нормальная температура помещения "Комфорт"**

Настройка в состоянии при поставке: 21 °С

Диапазон настройки: 10 - 40 °С.

■ **Температура помещения "Эко"**











Настройка в состоянии при поставке: 19 °С

Диапазон настройки: 10 - 40 °С.

■ **Пониженная температура помещения "Снижено"**

Настройка в состоянии при поставке: 16 °С

Диапазон настройки: 10 - 40 °С.

1. Открыть крышку.
2. Нажать 2 раза .
3. Кнопками / выбрать "Настройки".
4. Подтвердить нажатием **ОК**.
5. Кнопками / выбрать "Настр. темп.".
6. Подтвердить нажатием **ОК**.
7. С помощью / настроить необходимое значение температуры для "Комфорт".
8. Подтвердить нажатием **ОК**.
9. С помощью / настроить необходимое значение температуры для "Эко".
10. Подтвердить нажатием **ОК**.
11. С помощью / настроить необходимое значение температуры для "Снижено".
12. Подтвердить нажатием **ОК**.

Настройка индивидуальной временной программы

Настройка точек переключения для циклов отопления

В предварительно настроенных временных программах день разделен на 6 интервалов.

Однако день может быть разделен и на меньшее количество интервалов, например:

■ Цикл 1: работа с нормальной температурой помещения с 06:00 до 22:00 и

■ Цикл 2: работа с пониженной температурой помещения с 22:00 до 06:00

После ввода данных последний цикл автоматически продлевается до цикла 6. Таким образом, остальные циклы не активны.

Настройка постоянной температуры помещения (продолжение)

Для каждого активного цикла должна быть введена точка включения, точка выключения и температура ("**Комфорт**", "**Эко**", "**Снижено**") (см. пример).

Интервалы могут быть настроены одинаковыми для нескольких дней (групп дней) или для отдельных дней:

- "**ПН-ВС**" для всех дней недели одинаковые циклы
- "**ПН-ПТ**" с понедельника по пятницу одинаковые циклы
- "**СБ-ВС**" в субботу и воскресенье одинаковые циклы
- "**ОДИН ДЕНЬ**" для отдельных дней разные циклы

Указание

Настройки отдельных дней имеют приоритет и перекрывают настройки, заданные для нескольких дней.

1. Открыть крышку.
2. Нажать 2 раза .
3. Кнопками \blacktriangledown / \blacktriangle выбрать "**Настройки**".
4. Подтвердить нажатием **ОК**.
5. Кнопками \blacktriangledown / \blacktriangle выбрать "**Программа**".
6. Подтвердить нажатием **ОК**.
7. С помощью кнопок \blacktriangledown / \blacktriangle выбрать программу, которую необходимо изменить (например, "**Прог 1**").
8. Подтвердить нажатием **ОК**.
9. Кнопками \blacktriangledown / \blacktriangle выбрать "**Установка**".
10. Подтвердить нажатием **ОК**.
11. Кнопками \blacktriangledown / \blacktriangle выбрать нужную группу дней / отдельный день.
12. Подтвердить нажатием **ОК**.
13. Кнопками \blacktriangledown / \blacktriangle выбрать необходимый цикл или сначала необходимый день.
14. С помощью \blacktriangledown / \blacktriangle настроить нужное время включения, выключения и значение температуры (например, "**Снижено**").
15. Подтвердить нажатием **ОК**.
16. Настроить дальнейшие циклы согласно описанию в пунктах 11 - 13.

Указание

Если при настройке циклов между ними окажутся промежутки, то эти промежутки автоматически устранятся посредством продления предыдущего цикла.

Деактивация циклов













Чтобы деактивировать интервал, для времени его включения и выключения следует установить одинаковое значение.

Настройка температуры помещения

Настройка постоянной температуры помещения (продолжение)



Копирование временных программ

Существует возможность копирования временных программ, например, чтобы на основании одной программы создать другую, имеющую небольшие отличия.

1. Открыть крышку.
2. Нажать 2 раза .
3. Кнопками / выбрать "Настройки".
4. Подтвердить нажатием **ОК**.
5. Кнопками / выбрать "Программа".
6. Подтвердить нажатием **ОК**.
7. С помощью кнопок / выбрать программу, которую необходимо изменить (например, "Прог 1").
8. Подтвердить нажатием **ОК**.
9. Кнопками / выбрать "Копир. из".
10. Подтвердить нажатием **ОК**.
11. С помощью кнопок / выбрать программу, которую необходимо копировать.
12. Подтвердить нажатием **ОК**.
13. Кнопками / выбрать "Установки", чтобы выполнить изменения.

Изменение температуры помещения только на несколько дней

Во время отпуска у вас имеются следующие возможности для экономии энергии:

- Возможно полное отключение отопления помещений, что достигается активацией режима защиты от замерзания .
- или
- Можно настроить режим отопления помещений на минимальный расход энергии (например, чтобы не замерзли комнатные растения). Для этого следует выбрать программу отпуска . Во время работы программы отпуска помещения отапливаются с пониженной температурой ("Снижено").

Настройка программы отпуска

1. Открыть крышку.
2. Нажать 2 раза .
3. Кнопками / выбрать "Отпуск".
4. Подтвердить нажатием **ОК**.

Изменение температуры помещения только на... (продолжение)

5. Кнопками ▼/▲ выбрать "Вкл".
6. Подтвердить нажатием ОК.
7. С помощью кнопок ▼/▲ установить необходимый день и время для начала и завершения режима отпуска.
8. Подтвердить нажатием ОК.
1. Открыть крышку.
2. Нажать 2 раза ≡.
3. Кнопками ▼/▲ выбрать "Отпуск".
4. Подтвердить нажатием ОК.
5. Кнопками ▼/▲ выбрать "Выкл".

Завершение программы отпуска

- Программа отпуска завершается автоматически после достижения времени окончания.
- Если программу отпуска необходимо завершить досрочно:

Изменение температуры помещения только на несколько часов

Следующие функции позволят изменить температуру помещения на несколько часов без общего изменения настроек контроллера.

Измененная температура сохраняется до следующего переключения в пределах программы или до перехода в другую программу.

Чтобы внепланово повысить температуру помещения:

- В программах "Прог 1" - "Прог 3" и "Вручную" следует повысить температуру помещения с помощью кнопки ▲.
или
- В программах "Прог 1" - "Прог 3" выбрать режим вечеринки с помощью кнопки .

Чтобы внепланово понизить температуру помещения:

- В программах "Прог 1" - "Прог 3" и "Вручную" следует понизить температуру помещения с помощью кнопки ▼.
или
- В программах "Прог 1" - "Прог 3" выбрать экономный режим с помощью кнопки .

Настройка температуры помещения



Изменение температуры помещения только на... (продолжение)

Изменение кнопками ▼/▲

1. Нажать ▼ или ▲.
Отображается текущее заданное значение температуры.
2. Настроить нужную температуру кнопками ▼/▲.
3. Подтвердить нажатием **ОК** или подождать около 5 с, пока значение не будет принято автоматически.

Настройка режима вечеринки

В режиме вечеринки происходит автоматическое повышение пониженной температуры помещения до установленной нормальной температуры ("Комфорт").

1. Приблизительно 5 с удерживать нажатой кнопку .
На дисплее появляется "".
2. Кнопками ▼/▲ возможно дополнительное изменение температуры.



3. Подтвердить нажатием **ОК**.

Выход из режима вечеринки

- Выход из режима вечеринки происходит автоматически при очередном переключении программы.
- Чтобы досрочно выйти из режима вечеринки, еще раз нажать и удерживать нажатой приблизительно 5 с кнопку .

Настройка экономного режима

В экономном режиме происходит автоматическое снижение температуры помещения на 2 °С.









1. Приблизительно 5 с удерживать нажатой кнопку .
На дисплее появляется "".
2. Кнопками ▼/▲ возможно дополнительное изменение температуры.

Выход из экономного режима

- Выход из экономного режима происходит автоматически при очередном переключении программы.
- Чтобы досрочно выйти из экономного режима, еще раз нажать и удерживать нажатой приблизительно 5 с кнопку .



3. Подтвердить нажатием **ОК**.

Время и дата









1. Открыть крышку.
2. Нажать 2 раза .
3. Кнопками / выбрать "Настройки".
4. Подтвердить нажатием **ОК**.
5. Кнопками / выбрать "Базовые настройки".
6. Подтвердить нажатием **ОК**.
7. Кнопками / выбрать "Дата-Время".
8. Подтвердить нажатием **ОК**.
9. Кнопками / настроить текущий день и время.
10. Подтвердить нажатием **ОК**.

Летнее/зимнее время

Переход с летнего на зимнее время и наоборот осуществляется автоматически. Автоматическое переключение времени может быть отключено.

1. В соответствии с указаниями на стр. 19 выбрать "Дата-Время".
2. Нажать на **ОК** для выбора "Летнее время Вкл".
3. Кнопками / выбрать "Выкл".
4. Подтвердить нажатием **ОК**.

Настройка языка

1. Открыть крышку.
2. Нажать 2 раза .
3. Кнопками / выбрать "Настройки".
4. Подтвердить нажатием **ОК**.
5. Кнопками / выбрать "Базовые настройки".
6. Подтвердить нажатием **ОК**.
7. Кнопками / выбрать "Язык".
8. С помощью кнопок / настроить нужный язык.
9. Подтвердить нажатием **ОК**.

Другие уставки

Переименование временной программы

Программам "Прог 1" - "Прог 3" могут быть присвоены индивидуальные имена. Длина имени ограничивается 5 знаками.

1. Открыть крышку.
2. Нажать 2 раза .
3. Кнопками $\blacktriangledown/\blacktriangle$ выбрать "Настройки".
4. Подтвердить нажатием **ОК**.
5. Кнопками $\blacktriangledown/\blacktriangle$ выбрать "Программа".
6. Подтвердить нажатием **ОК**.
7. С помощью кнопок $\blacktriangledown/\blacktriangle$ выбрать программу, которую необходимо переименовать (например, "Прог 1").
8. Подтвердить нажатием **ОК**.
9. Кнопками $\blacktriangledown/\blacktriangle$ выбрать "Переимен."
10. Подтвердить нажатием **ОК**.
11. В строке "Новое имя" с помощью кнопок $\blacktriangledown/\blacktriangle$ последовательно установить необходимые символы.
12. Подтвердить нажатием **ОК**.

Коррекция температуры

Если прибор Vitotrol 100 смонтирован в невыгодном месте, например, на внешней стене или вблизи от камина, то отображаемая температура помещения может отличаться от фактической. Эту разность температур можно компенсировать поправочным значением.

Пример:

Температура помещения, показываемая прибором Vitotrol 100, на 2 °C выше фактической температуры помещения. Поправочное значение в этом случае составляет -2 °C.

1. Открыть крышку.
2. Нажать 2 раза .
3. Кнопками $\blacktriangledown/\blacktriangle$ выбрать "Настройки".
4. Подтвердить нажатием **ОК**.
5. Кнопками $\blacktriangledown/\blacktriangle$ выбрать "Сервис".
6. Подтвердить нажатием **ОК**.
7. Нажатием кнопки **ОК** выбрать значение настройки для "Коррекция".
8. Установить нужное значение кнопками $\blacktriangledown/\blacktriangle$.
9. Подтвердить нажатием **ОК**.

Коррекция температуры (продолжение)

10. Только для Vitotrol 100, тип UTDB-RF:

Выйти из меню нажатием кнопки .

Процесс регулирования

Гистерезисный регулятор имеет предварительные настройки. Значение гистерезиса влияет на точку включения и выключения для режимов "Отопление" и "Без отопления".









Пример:

Заданная температура помещения: 21 °C

Гистерезис: 0,6 °C (состояние при поставке)

Когда фактическая температура помещения превысит 21,3 °C, отопление выключается. Как только фактическая температура помещения станет ниже 20,7 °C, отопление включается.

Процесс регулирования может быть изменен посредством изменения значения гистерезиса. В случае инертной реакции системы следует установить более низкое значение.

1. Открыть крышку.
2. Нажать 2 раза .
3. Кнопками / выбрать "**Настройки**".
4. Подтвердить нажатием **ОК**.
5. Кнопками / выбрать "**Сервис**".
6. Подтвердить нажатием **ОК**.
7. Кнопками / установить нужное значение гистерезиса.
8. Подтвердить 2-кратным нажатием кнопки **ОК**.
9. Только для Vitotrol 100, тип UTDB-RF:
Выйти из меню нажатием кнопки .



Возможности опроса

Опрос температуры и других настроек

1. Нажать .

На дисплее появляются следующие данные:

- температура помещения
- дата и время
- активная программа
- день недели

2. Кнопками / вызвать текущую заданную температуру.

Опрос временных программ

Временная программа текущего дня для Прог 1 - Прог 3

На дисплее на шкале времени отображаются точки переключения текущего дня.

С 6:00 (A) до 22:00 (B) помещения отапливаются с нормальной температурой, а с 22:00 до 6:00 - с пониженной температурой помещения.

Пример:

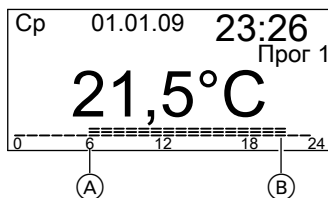

Опрос программы отпуска (если введена)

1. Открыть крышку.

2. Нажать 2 раза .

3. Кнопками / выбрать "Отпуск".

4. Подтвердить нажатием **ОК**.
Отображаются начало и окончание установленного периода отпуска.

В помещениях слишком холодно

Причина неисправности	Способ устранения неисправности
Vitotrol 100 неправильно настроен	Проверить и при необходимости исправить следующие настройки: <ul style="list-style-type: none"> ■ программа (см. стр. 11) ■ температура помещения (см. стр. 14) ■ время (см. стр. 19)
Радиосвязь с контроллером водогрейного котла нарушена (только для Vitotrol 100, тип UTDB-RF с радиосвязью). На приемнике радиосигналов мигает индикатор  .	Изменить радиоканал (см. стр. 26).

Указание

Прочие причины приведены в руководстве по эксплуатации водогрейного котла

В помещениях слишком тепло

Причина неисправности	Способ устранения неисправности
Vitotrol 100 неправильно настроен	Проверить и при необходимости исправить следующие настройки: <ul style="list-style-type: none"> ■ программа (см. стр. 11) ■ температура помещения (см. стр. 14) ■ время (см. стр. 19)

Указание

Прочие причины приведены в руководстве по эксплуатации водогрейного котла

Что делать?

На дисплее мигает

Причина неисправности	Способ устранения неисправности
Батареи израсходованы	Заменить батареи (см. стр. 24) Утилизация Батареи/аккумуляторы запрещается утилизировать вместе с бытовыми отходами. Израсходованные батареи/аккумуляторы должны быть сданы в специализированные пункты сбора отходов.

Замена батарей

- Использовать не содержащие вредных веществ щелочные батареи, щелочные элементы "миньон" по 1,5 В, тип LR6/AA.
- Не использовать аккумуляторы.
- Заменять **обе** батареи через каждые 1,5 года.

Замена батарей (продолжение)

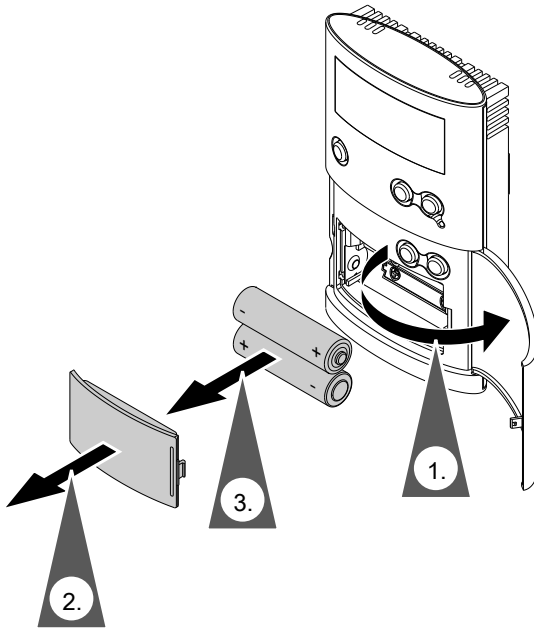

Vitotrol 100 имеет резерв времени работы продолжительностью 3 мин. Если батареи будут заменены в течение этого времени, все настроенные данные будут сохранены. В случае превышения резерва времени необходимо выполнить сброс (см. на следующей странице).

Сброс

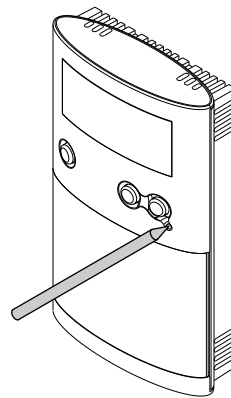













Что делать?

Замена батарей (продолжение)

Нажать кнопку сброса подходящим острым предметом. После сброса необходимо заново ввести язык дисплея, время и дату.

Изменение радиоканала

Только для Vitotrol 100, тип UTDB-RF, если на приемнике радиосигналов мигает .

1. Нажимать клавишу  на приемнике радиосигналов около 10 с, пока не начнет мигать индикатор .
2. Открыть крышку Vitotrol 100.
3. Нажать 2 раза .
4. Кнопками / выбрать "**Настройки**".
5. Подтвердить нажатием **ОК**.
6. Кнопками / выбрать "**Сервис**".
7. Подтвердить 2-кратным нажатием кнопки **ОК**.
8. Кнопками / выбрать "**Радиоканал**".
9. Подтвердить нажатием **ОК**.
На дисплее около 30 с отображается комбинация цифр. После этого на дисплее появляется "**Передача данных**". Передача данных длится 30 с. Во время передачи данных мигает .
Если приемник распознает радиоканал, индикаторы  и  гаснут. Если радиоканал не распознается, процесс следует повторить от п. 3.

Декларация безопасности

Декларация безопасности для Vitotrol 100, тип UTDB

Мы, фирма Viessmann Werke GmbH & Co KG, D-35107 Аллендорф, заявляем под собственную ответственность, что изделие **Vitotrol 100, тип UTDB** соответствует следующим стандартам:

EN 60730-1:2000 + A1:2004 + A11:2002 + A12:2003 + A13:2004 + A14:2005 + A15:2007 + A16:2007

EN 60730-2-9:2002 + A1:2003 + A11:2003 + A12:2004 + A2:2005

EN 55014-1:2006

В соответствии с положениями указанных ниже директив данному изделию присвоено обозначение **CE**:

2004/108/EC

2006/95/EC

Аллендорф, 1 июля 2009 года

Viessmann Werke GmbH&Co KG



по доверенности Манфред Зоммер

Декларация безопасности для Vitotrol 100, тип UTDB-RF

Мы, фирма Viessmann Werke GmbH & Co KG, D-35107 Аллендорф, заявляем под собственную ответственность, что изделие **Vitotrol 100, тип UTDB-RF** соответствует следующим стандартам:

EN 60730-1:2000 + A1:2004 + A11:2002 + A12:2003 + A13:2004 + A14:2005 + A15:2007 + A16:2007 + A2:2008

EN 60730-2-9:2002 + A1:2003 + A11:2003 + A12:2004 + A2:2005

EN 50371:2002

ETSI EN 300 220-2 V2.1.2:2007-06

ETSI EN 301 489-1 V1.8.1:2008-04

ETSI EN 301 489-3 V1.4.1:2002-08

В соответствии с положениями указанных ниже директив данному изделию присвоено обозначение **CE**:

2004/108/EC

1999/5/EC

2006/95/EC

Декларация безопасности (продолжение)

Аллендорф, 1 июля 2009 года

Viessmann Werke GmbH&Co KG

A handwritten signature in black ink, appearing to read 'M. Sommer', written in a cursive style.

по доверенности Манфред Зоммер

Чистка

Прибор можно чистить стандартным бытовым чистящим средством (но не абразивным).

Советы по экономии энергии

Дополнительно сэкономить энергию можно с помощью следующих мер.

- Правильная организация проветривания.
На короткое время полностью открыть окна, закрыв при этом терморегулирующие вентили.
- Стараться поддерживать температуру помещения на уровне 20 °С, уменьшение температуры помещения на 1 градус способствует экономии затрат на отопление до 6%.
- При наступлении темноты на окнах опускать жалюзи (если имеются).
- Использовать возможности регулирования дистанционным устройством управления, например, попеременно устанавливать нормальную температуру и пониженную температуру.

Предметный указатель

В	Р
Временное изменение температуры.....18	Режим вечеринок.....8
Время и дата.....19	Режим вечеринок
	■ настройка.....18
Д	С
Декларация безопасности.....27	Самостоятельное устранение неполадок.....23
И	Т
Имя программы.....20	Температура
Индивидуальная временная программа	■ опрос.....22
■ настройка.....14	Точки переключения.....14
К	Ц
Коррекция температуры.....20	Циклы отопления.....14
Н	Ч
Настройки	Чистка.....29
■ опрос.....22	
О	Э
Опрос временных программ.....22	Экономия энергии.....16, 30
Органы управления и индикации.....8	Экономный режим.....8, 17
Отпуск.....16	■ настройка.....18
П	Я
Поправка на стены.....20	Язык.....19
Программа отпуска	
■ завершение.....17	
■ настройка.....16	
■ опрос.....22	
Процесс регулирования.....21	

К кому обращаться за консультациями

По вопросам обслуживания и ремонта Вашей установки обратитесь, пожалуйста, в специализированную фирму. Ближайшие к Вам специализированные фирмы Вы можете найти на сайте www.viessmann.com в интернете.

ТОВ "Віссманн"
вул. Димитрова, 5 корп. 10-А
03680, м.Київ, Україна
тел. +38 044 4619841
факс. +38 044 4619843

Viessmann Group
ООО "Виссманн"
г. Москва
тел. +7 (495) 663 21 11
факс. +7 (495) 663 21 12
www.viessmann.ru

5599 618 GUS Оставляем за собой право на технические изменения.



Отпечатано на экологически чистой бумаге,
отбеленной без добавления хлора.